

装饰垫说明

垫子 (房屋)

垫子 (鸟)

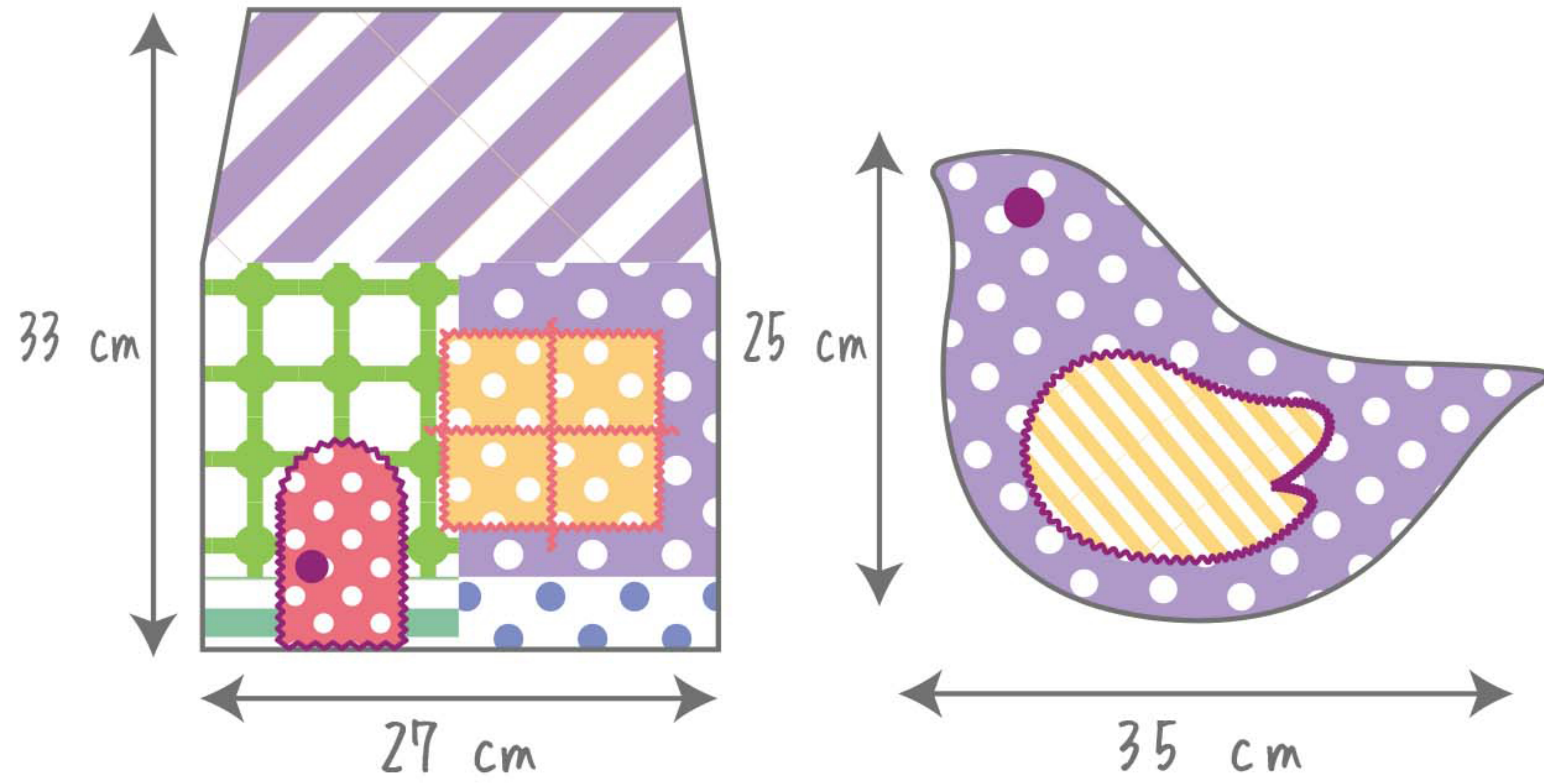

材料

垫子 (房子)

- 房子部分 50 cm × 30 cm
- 屋顶部分 40 cm × 30 cm
- 窗户部分 15 cm × 15 cm
- 门部分 15 cm × 10 cm
- 纽扣 (15 mm) ×1

垫子 (鸟)

- 主要部分 60 cm × 45 cm
- 翅膀部分 30 cm × 20 cm
- 纽扣 (30 mm) ×1

★ 根据需要为每个垫子填充棉

裁剪指示

房屋垫子

房屋部分 ×2

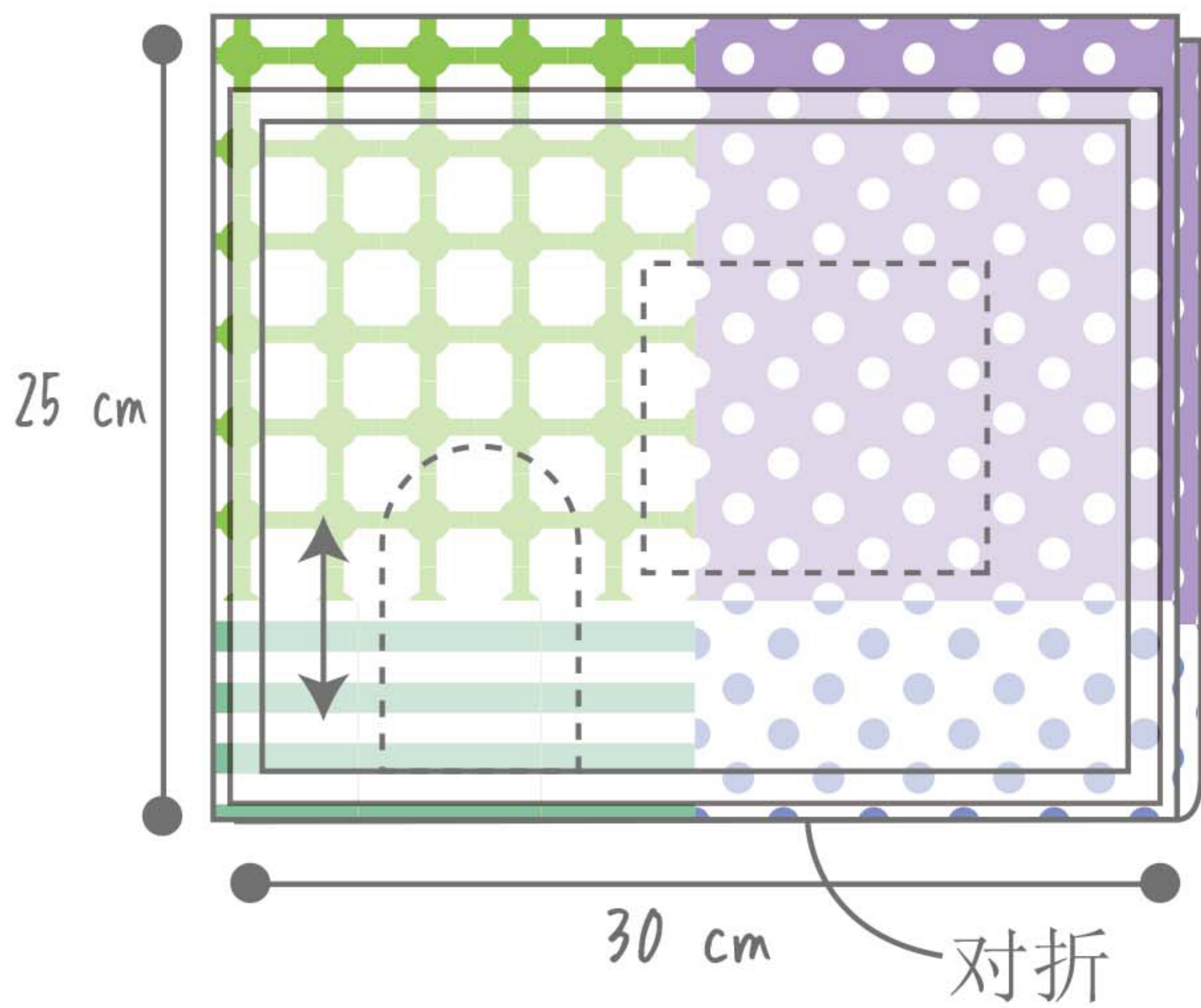

屋顶部分 ×2

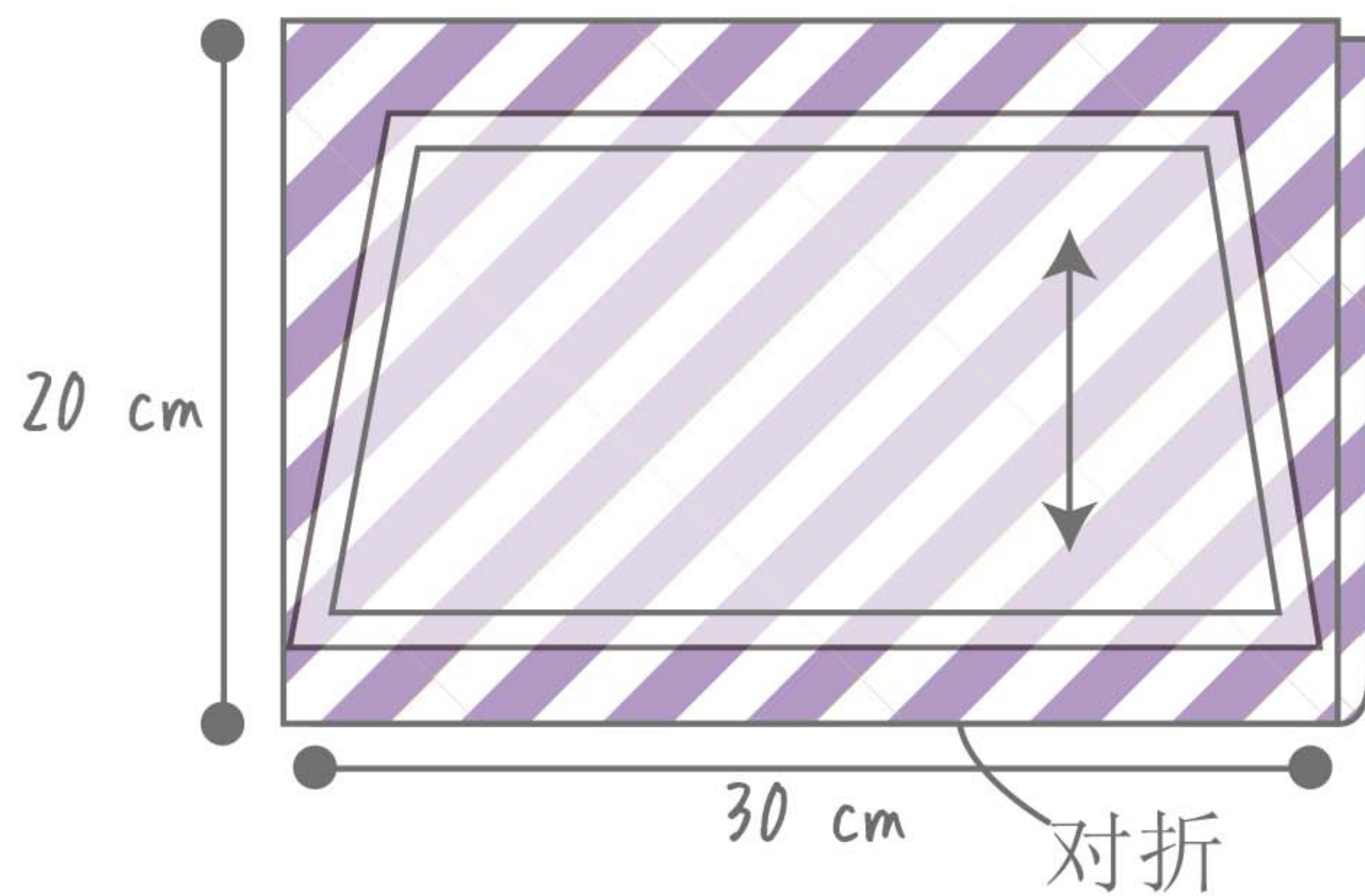

窗户部分 ×1

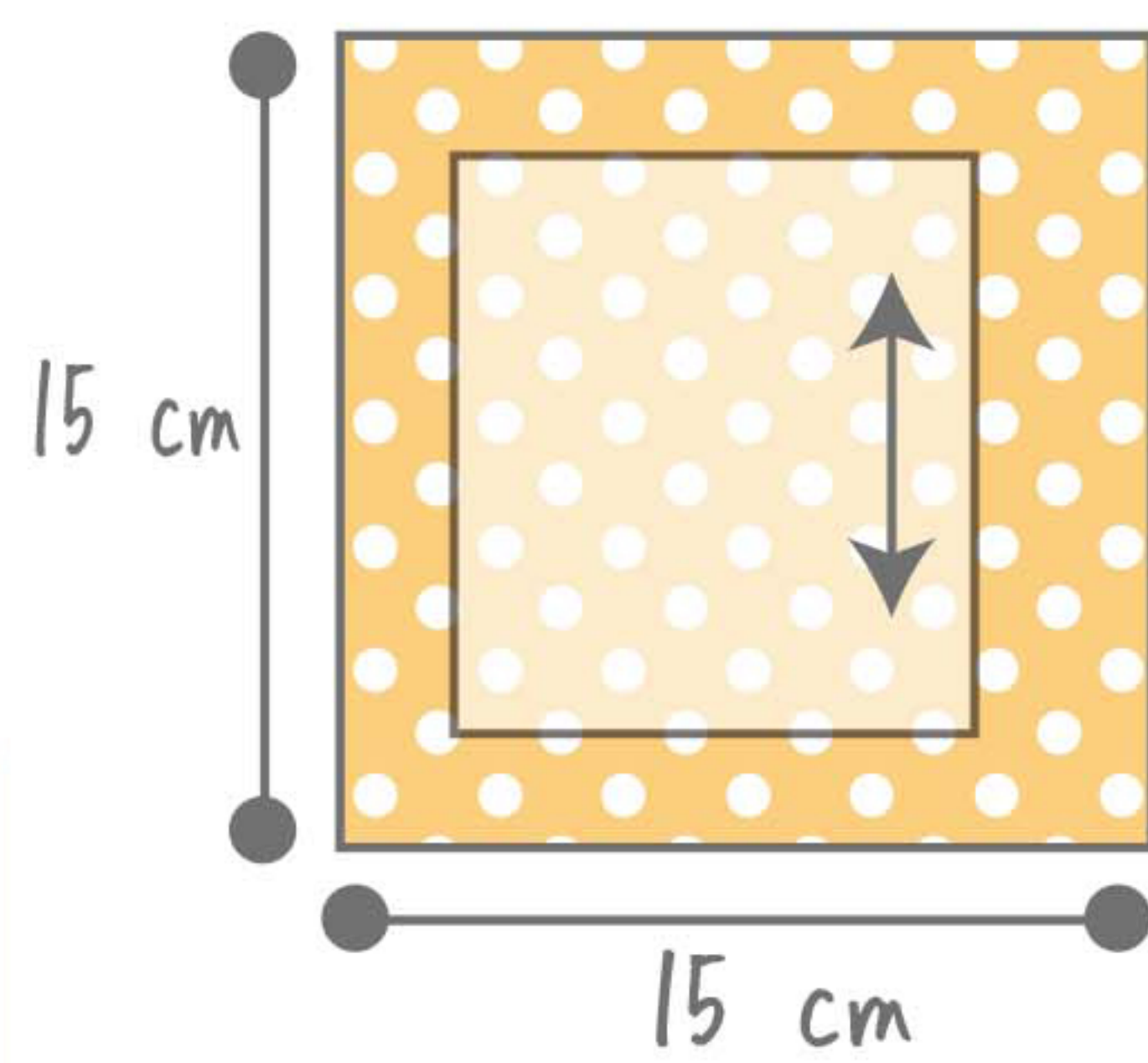

门部分 ×1

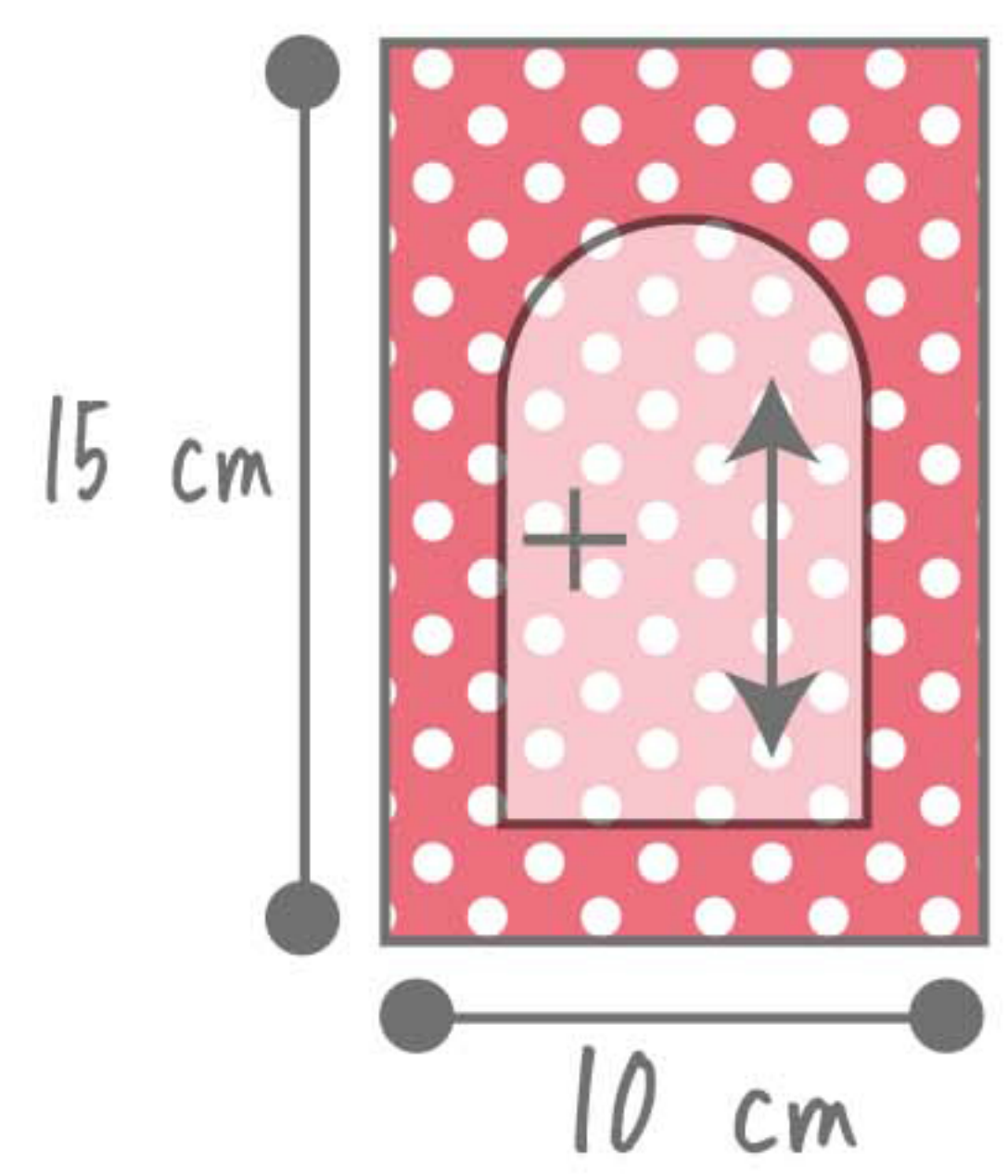

鸟儿垫子

主体 ×2

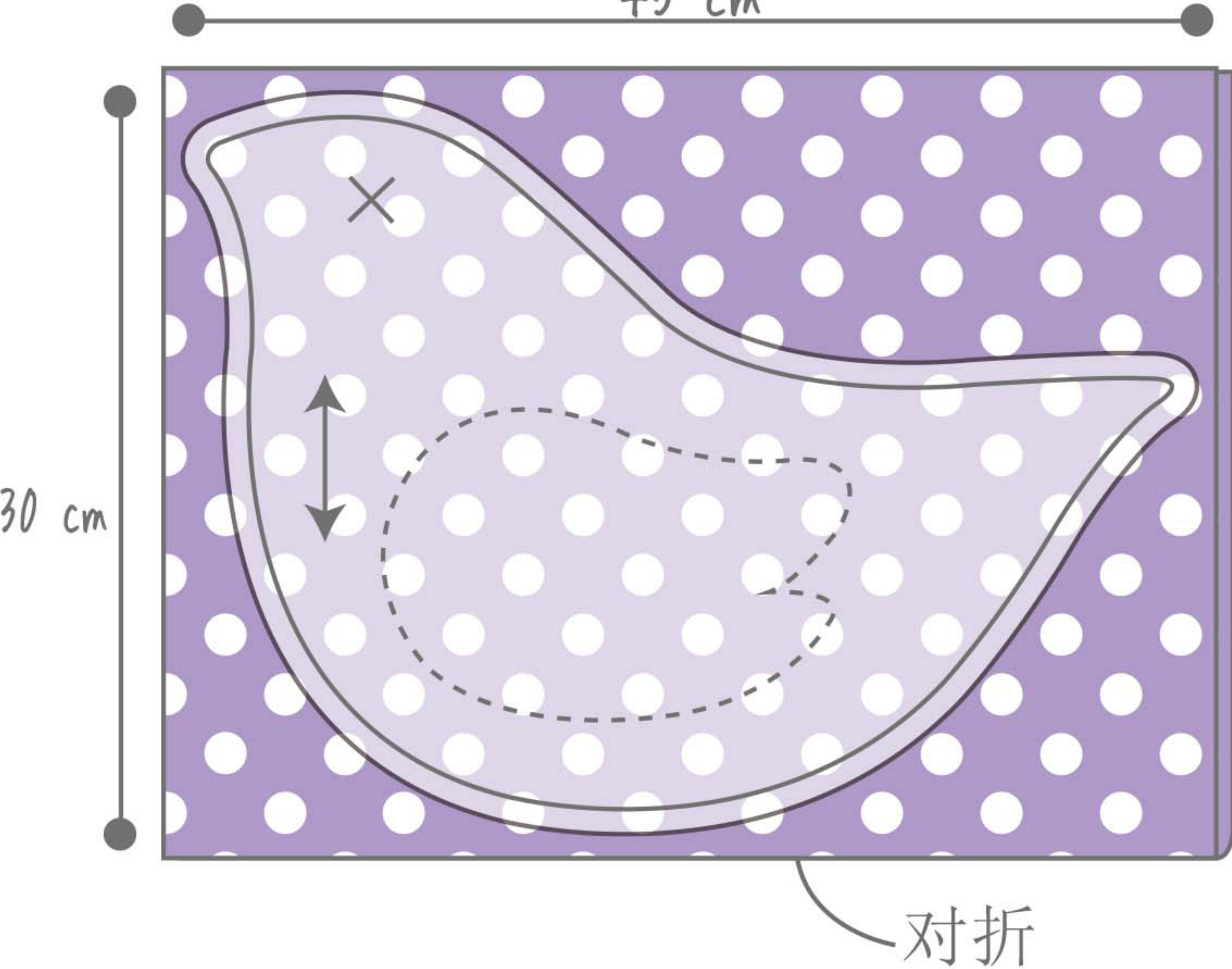

翅膀部分 ×2

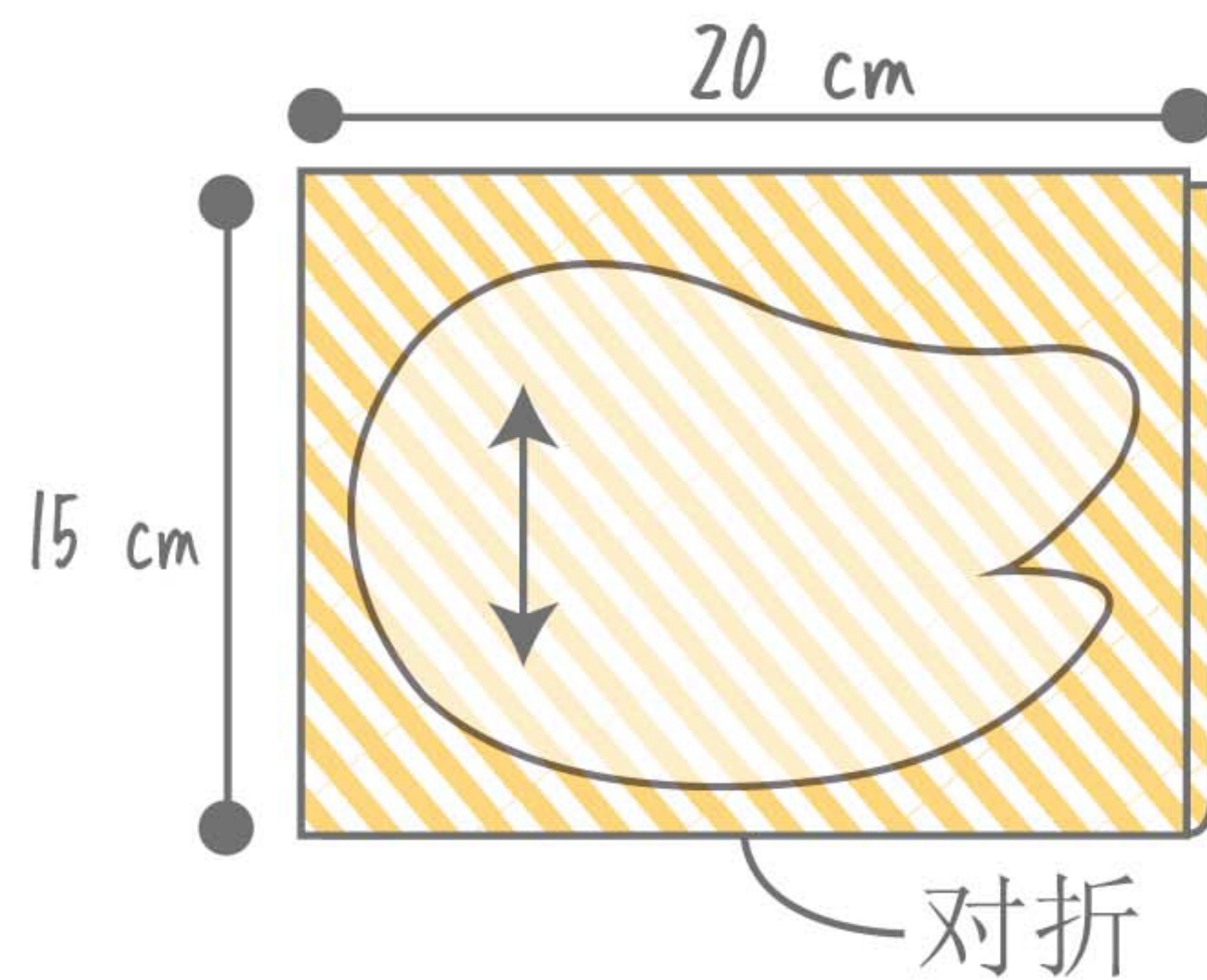

装饰房屋部分.

① 用曲折针迹将窗和门的部分缝制在房屋部分的正面上。

图 ①

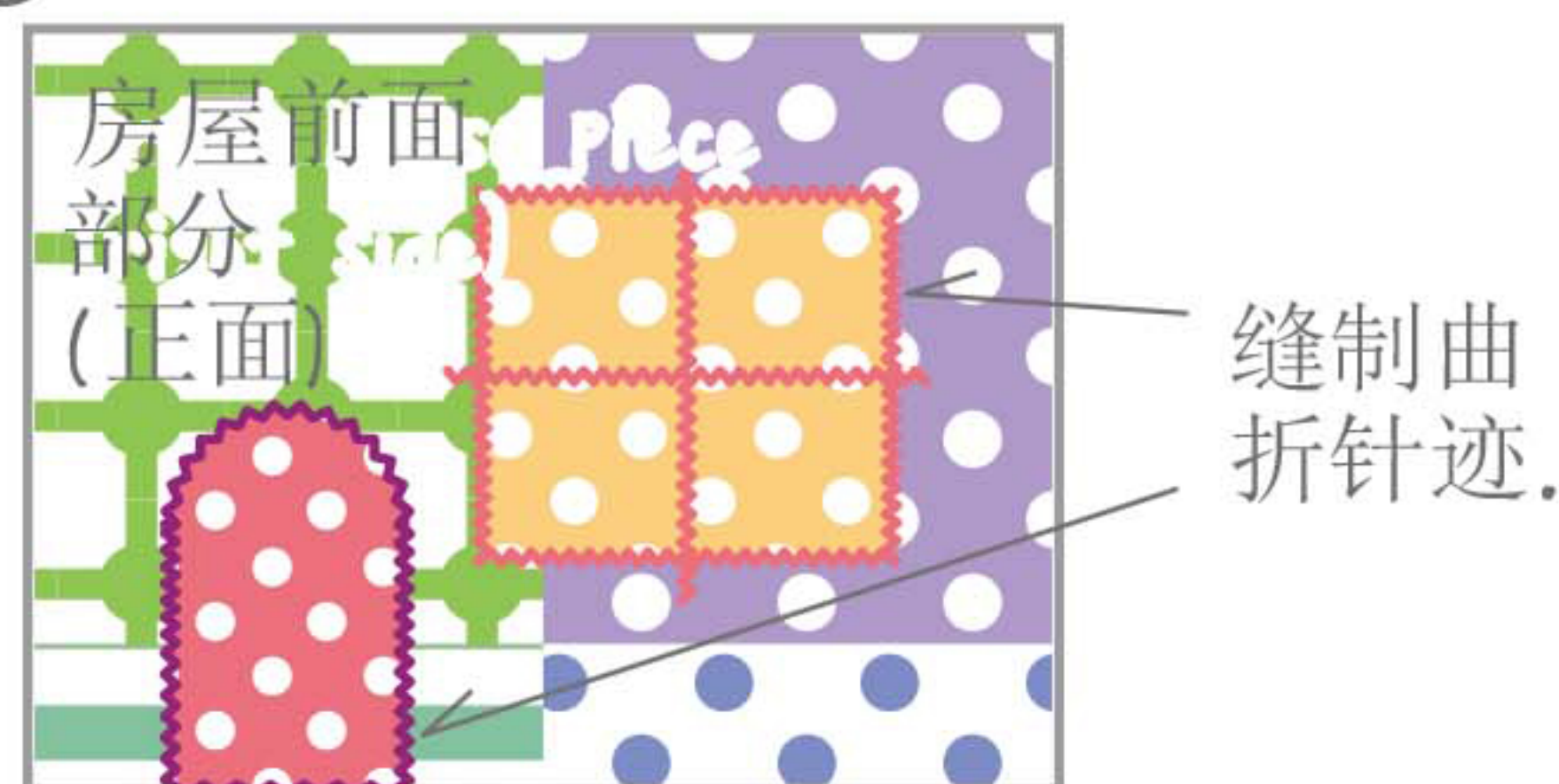

Note

在缝制开始和结束时使用回针进行加固。
用喜欢的针迹（如曲折针迹）换个彩色的缝纫线来美美的装饰吧。

① 将房屋部分和屋顶部分缝合在一起。
将缝份导向一边。前后片同理。

图 ②

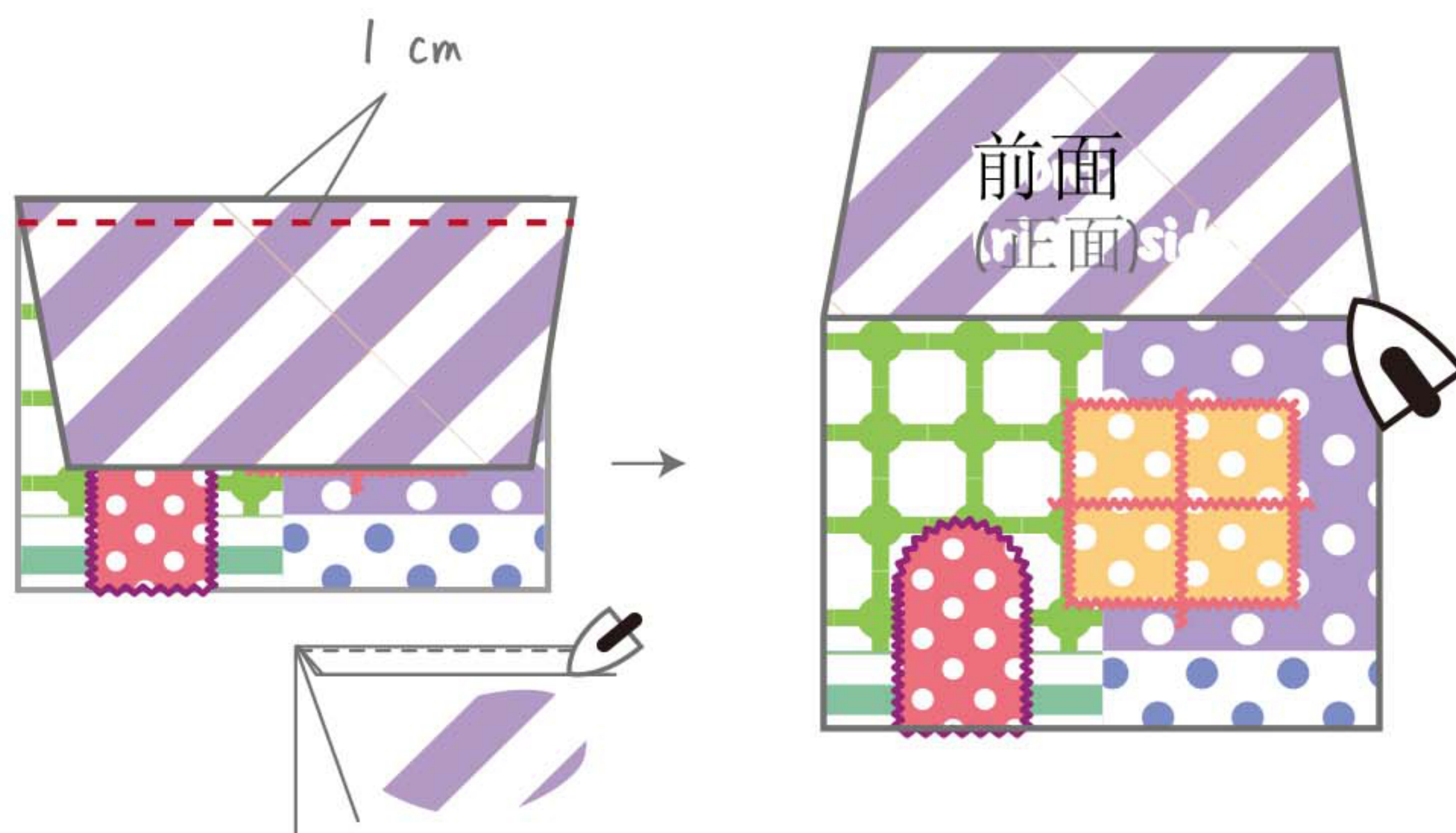

Note

在缝制开始和结束时使用回针进行加固。

* 步骤 2

将前后片缝合在一起。

① 将前后片布边对齐并缝合在一起，在底部留一个返口。
将缝份导向一边，翻出正面后用熨斗熨烫成型。

图 ①

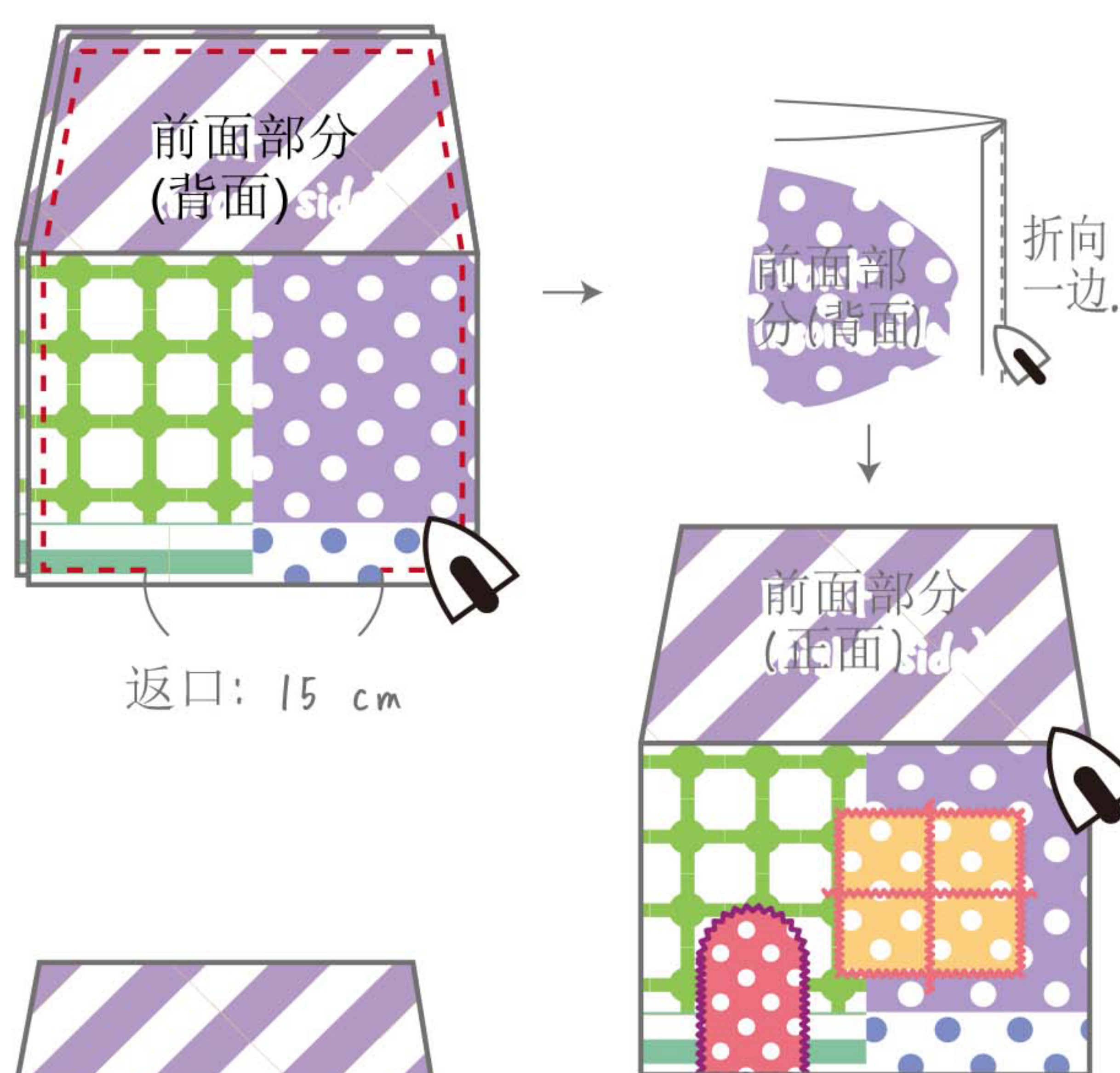

Note

在缝制开始和结束时使用回针进行加固。

② 从返口处塞入棉花，并用暗缝针法缝合返口。

Note

可以根据自己的喜好填塞棉花的量。

图 ②

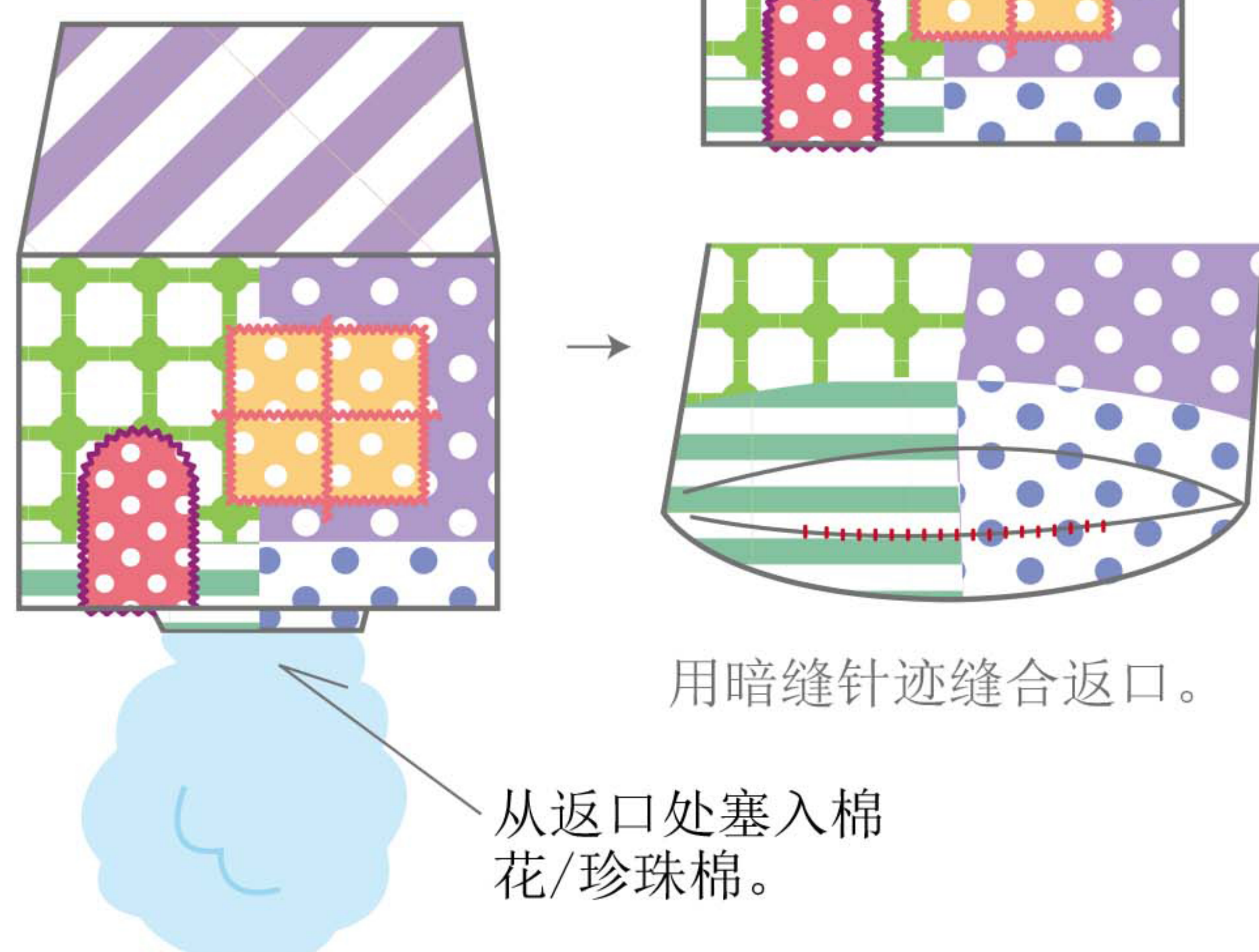

* 步骤 3

完成

① 在门的位置缝上纽扣做装饰。
② 用熨斗熨烫整齐，完成啦！

图 ①

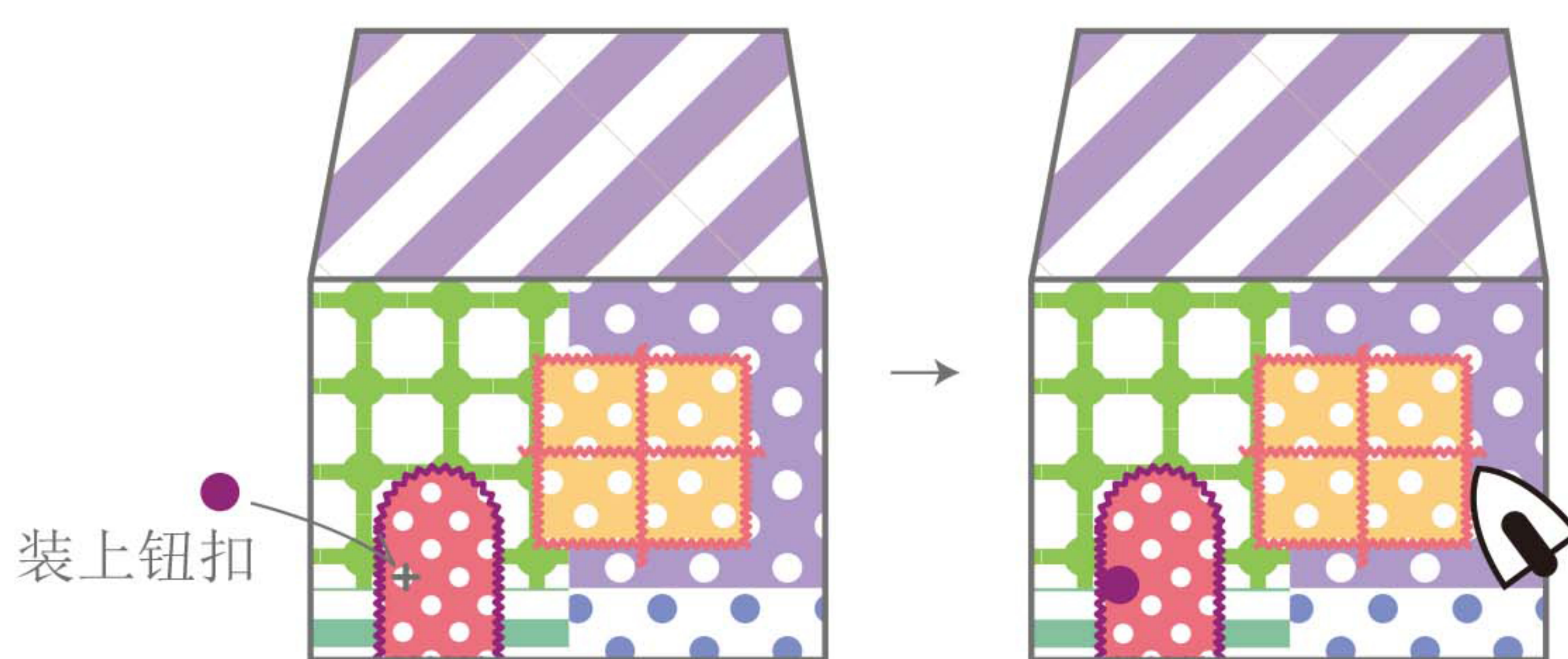

鸟儿垫子

* 步骤 1

装饰翅膀部分。

①将翅膀缝制在主体上。

Note

在缝制开始和结束时使用回针进行加固。

用喜欢的针迹（如曲折针迹）换个彩色的缝纫线来美美的装饰吧。

* 步骤 2

将前后片缝合在一起。

①将前后片布边对齐并正面相对缝合在一起，在底部留一个返口。

将缝份导向一边，翻出正面后用熨斗熨烫成型。

Note

在缝制开始和结束时使用回针进行加固。

②从返口处塞入棉花，并用暗缝针法缝合返口。

Note

用棉花/珍珠棉填充。

* 步骤 3

完成

①缝一个纽扣当做眼睛做装饰。

②用熨斗烫一下，这就完成啦！

图 ①



图 ①



图 ②

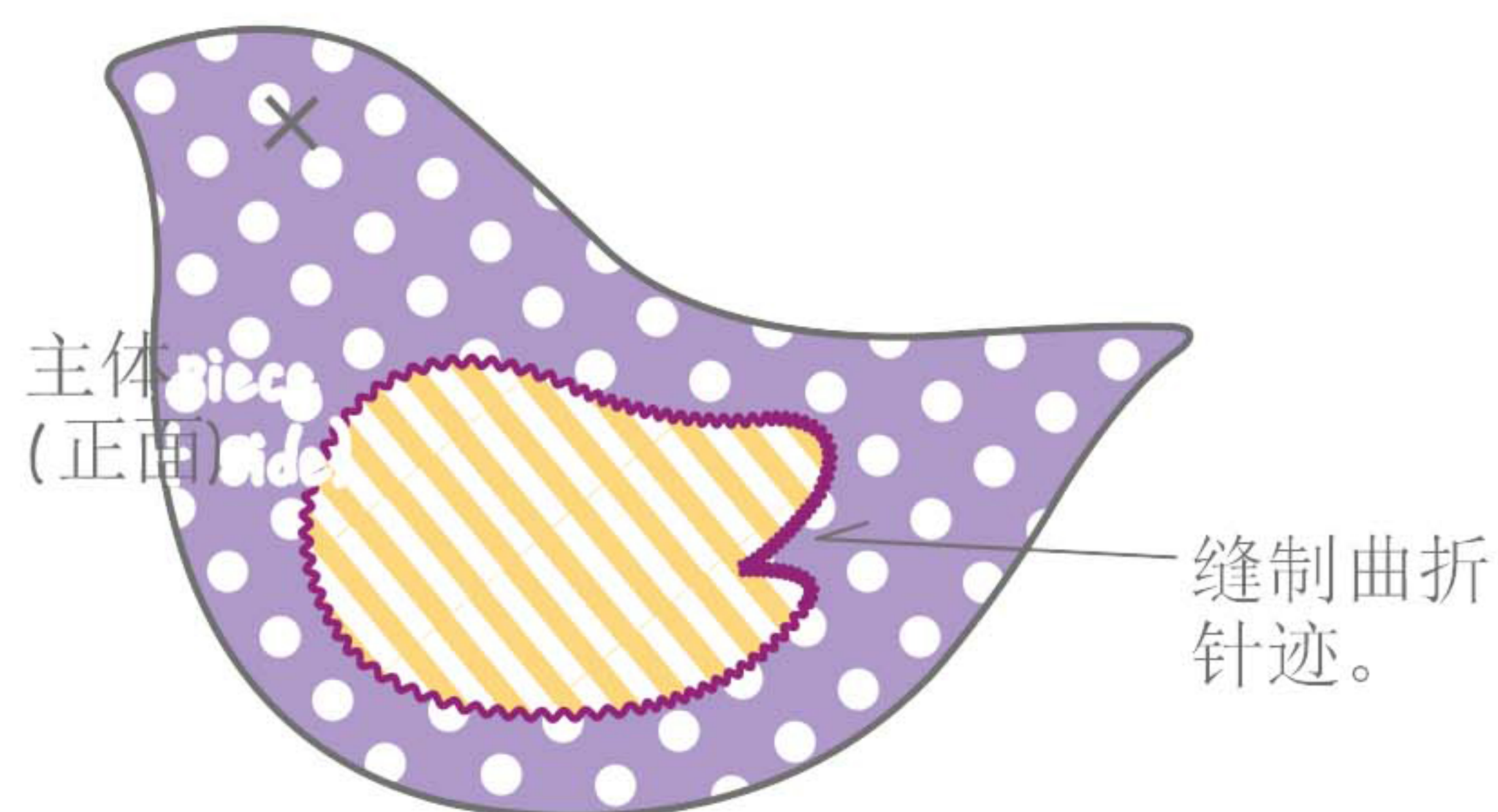

图①

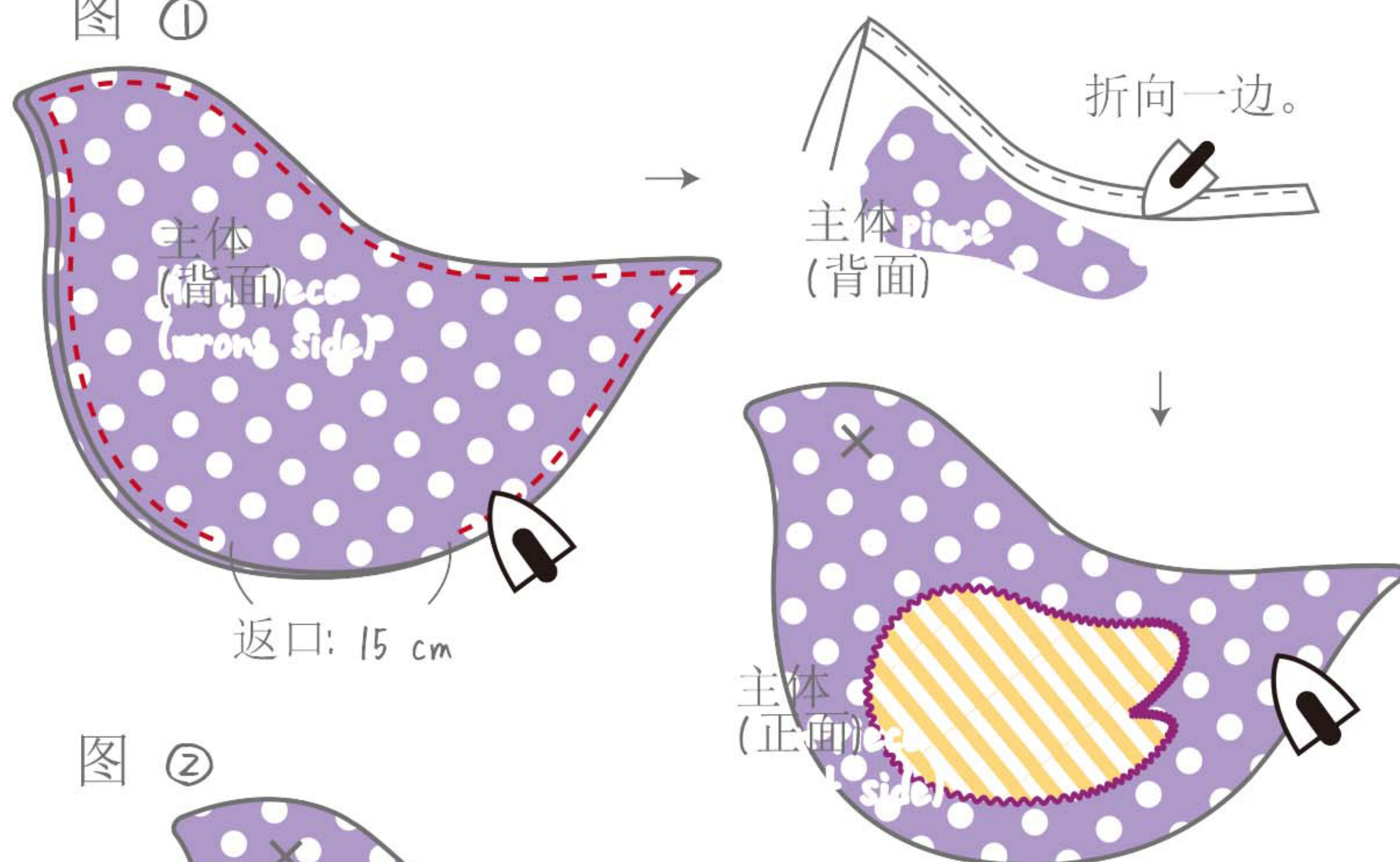
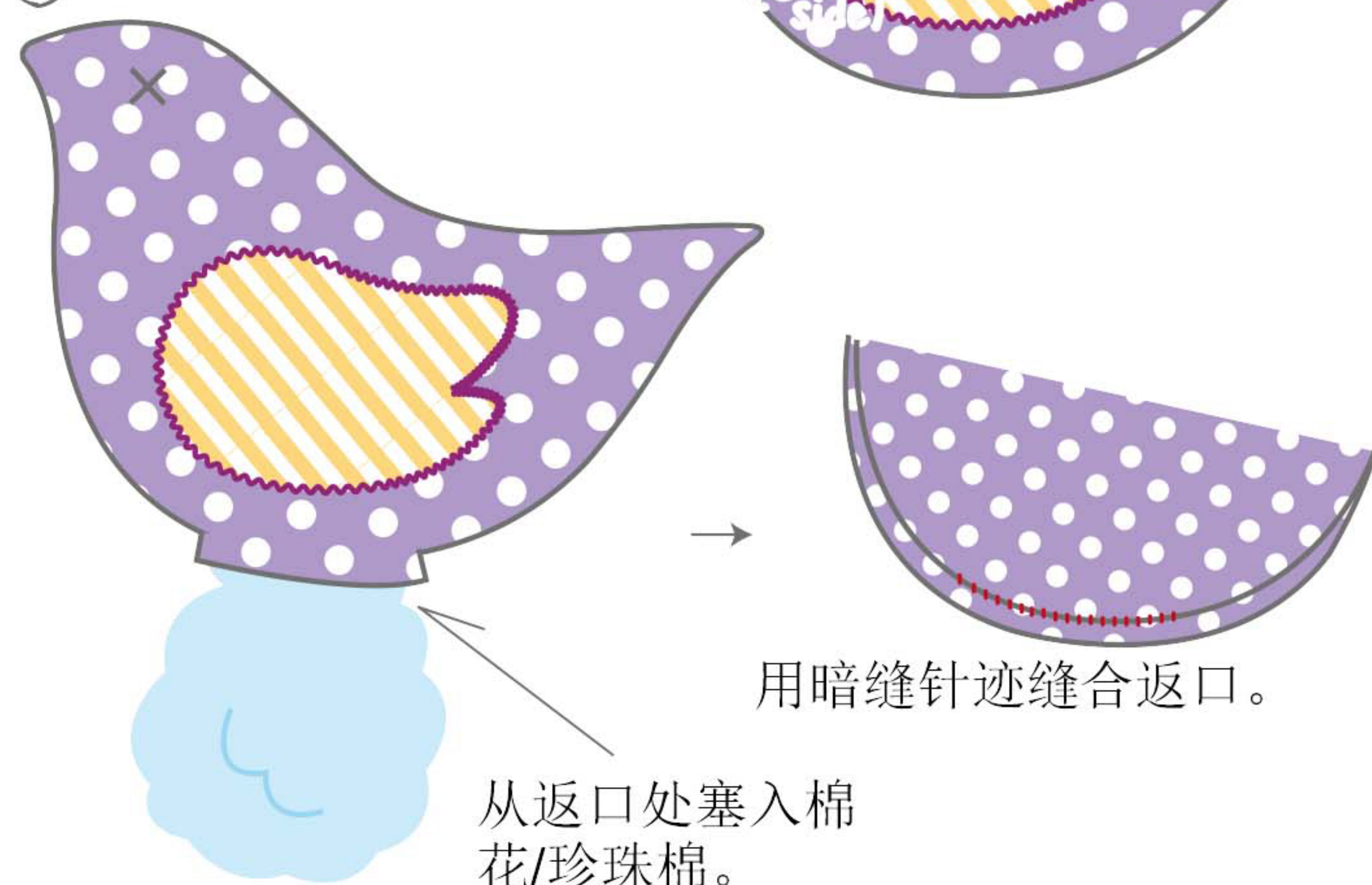
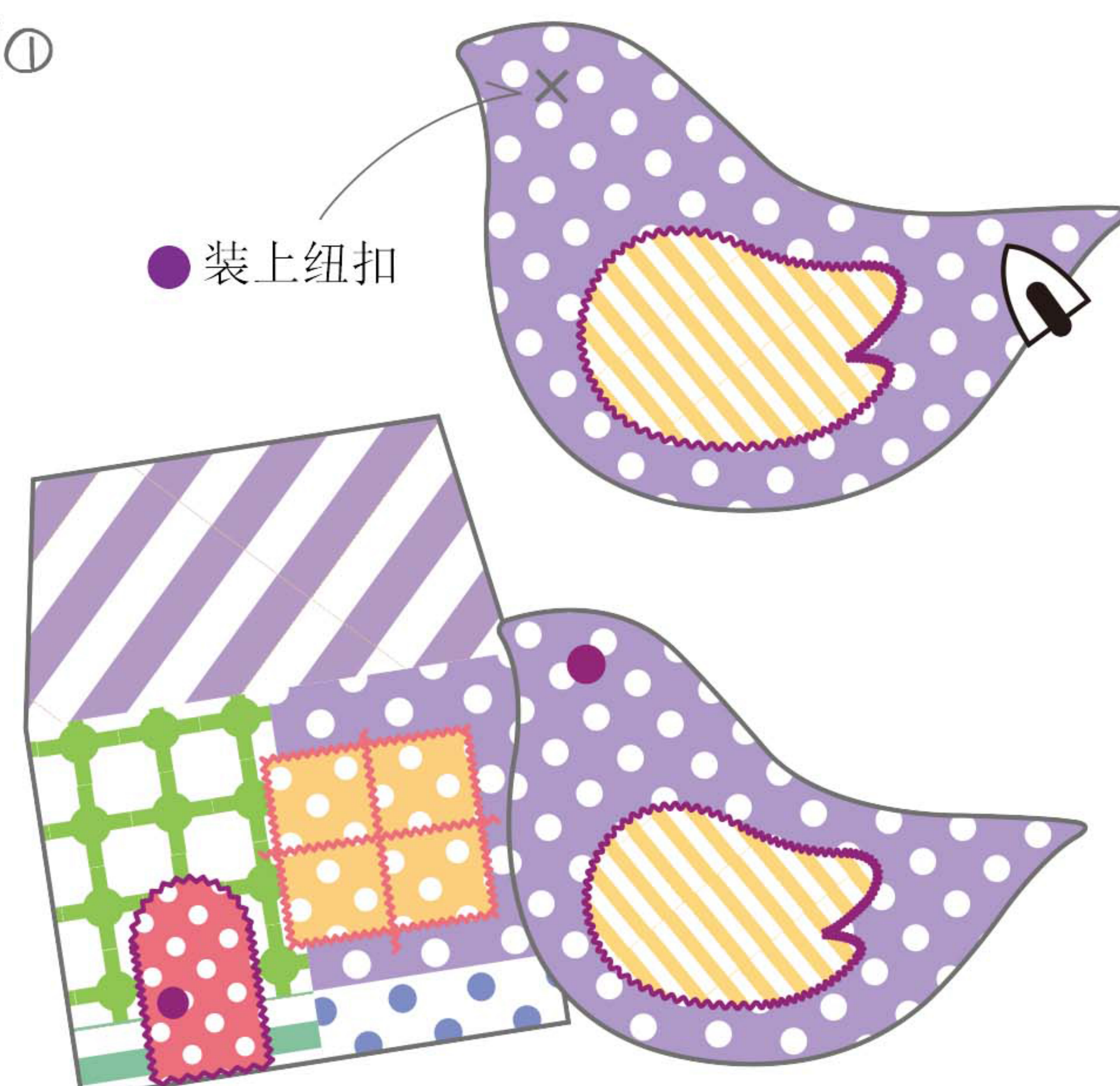

装饰垫子 ♪ 都完成啦!!