

三种使用方式的包包

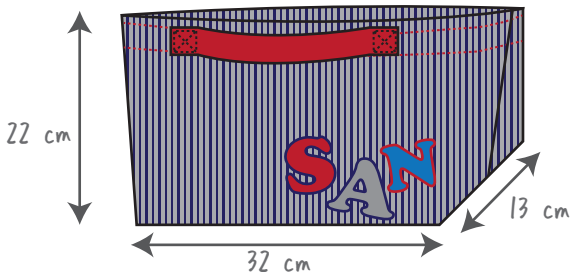

当小包来使用时 提手28cm



- 完工尺寸：
- 敞开时候的宽度 45cm
 - 底部长度 32cm
 - 包包高度 38cm
 - 底部宽度 13cm
 - 包包肩带 90cm
 - 手提包提手 46cm
 - 小包包提手 24cm

材料

主要材料（比如牛仔布或者帆布） 100cm*50cm

提手（尼龙/棉质） 宽30mm，长3m

固定环形扣的皮扣（宽30mm） 一对

皮质磁铁吸扣（宽14mm） 一对

☆ 需要装饰的话可以使用贴布绣等。

主要材料的剪裁指南

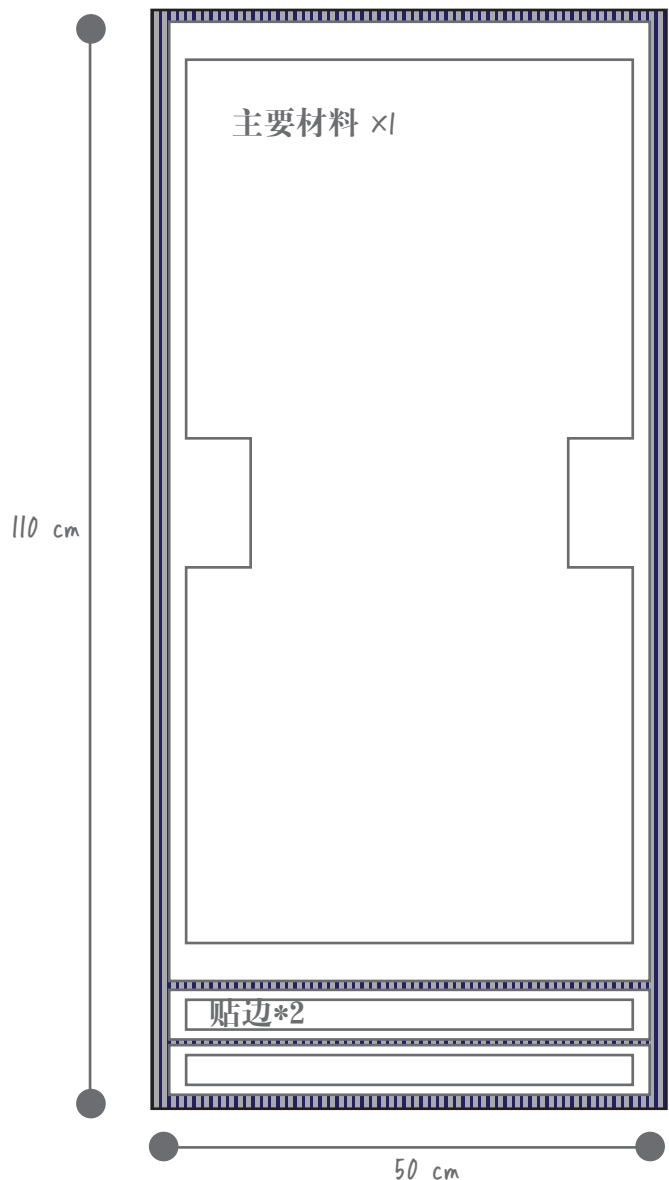

操作指南：

* 第一步

增加润色

① 装饰包包的右侧

备注

可以使用绣花贴饰或者刺绣来装饰。你也可以使用带子或者编织来装饰。根据需要来定制。（对于这个作品，建议使用熨斗能够转换的绣花贴纸。）

图①

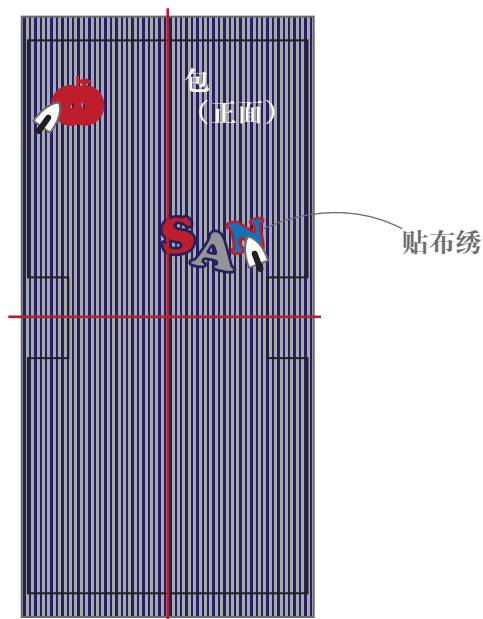

* 第二步

添置贴边

- ① 在顶部和底部贴边的接合处向后折叠。
- ② 在包面布的背面将贴边布按图位置固定缝纫。

备注

在开始和结束的时候使用回针加固。这个是小包包的开口。

图①

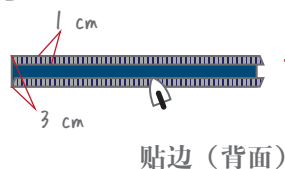

图② 贴边的位置

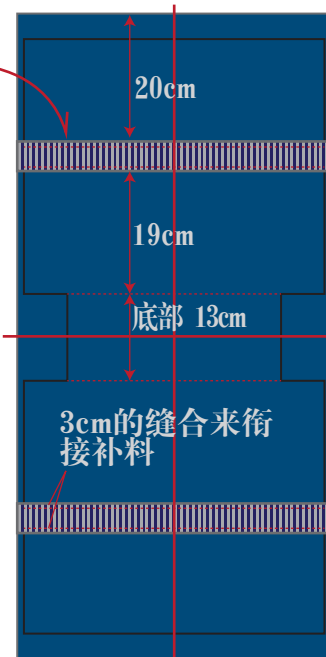

包 (背面)

* 第三步

安装小包包的提手

- ① 剪两条34cm长的带子，在每个末端向后折叠3cm，然后将它们分别用珠针固定在贴边两侧共25cm，分别留出三厘米的缝边。
- ② 将小包提手上牢牢地如图缝制。

备注

在开始和结束的时候使用加固针迹。小包提手的长28cm。

图①

小包

把手

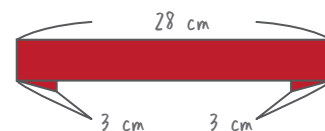

图②

中心线

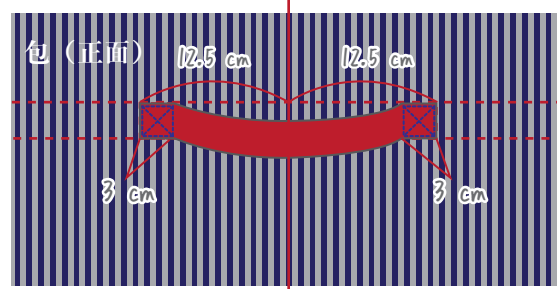

* 第四步

制作托特包提手。

- ① 将开口向内折叠两次，然后缝合。

备注

在两侧开始和结束的时候都使用加固针迹。两边同理。

- ② 固定包提手

裁剪两条52cm长的包带，末端各向后折叠3cm，在距离中心线6cm的位置珠针固定并缝制。

备注

在开始和结束的时候使用加固针迹。根据所需可调整包带长度。

图① 折两次干净利落的完工。沿着边缘缝合

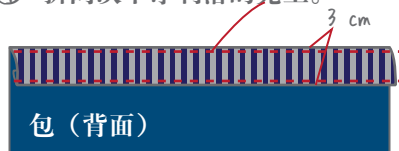

图② 托特包提手。

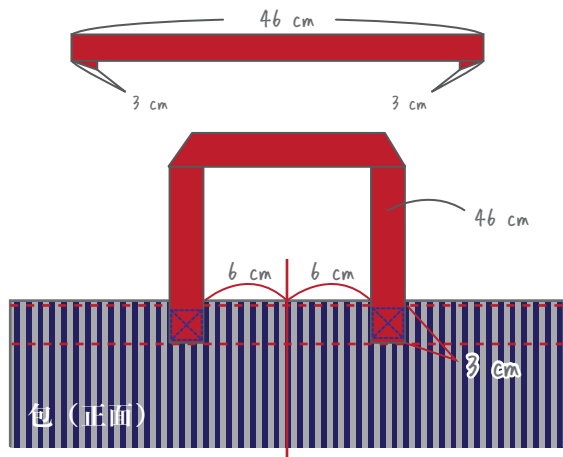

* 第五步

缝制包包

- ① 包面正面相对，将边缝和在一起。用锁边或者曲折针迹来锁边，再把缝边熨平并往一边。（不用打开缝份）

备注

在开始和结束的时候使用加固针迹。

- ② 底部中心线与侧面接缝对齐，再缝合底部。用锁边或者曲折针迹来包边。再把锁边熨平。

备注

在开始和结束的时候使用加固针迹。

- ③ 翻出包面，用熨斗烫一下。

图①

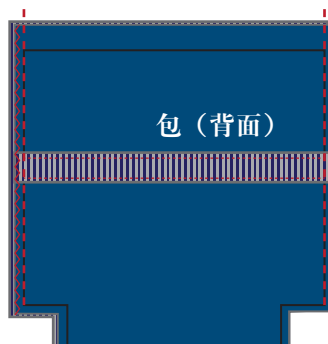

图②

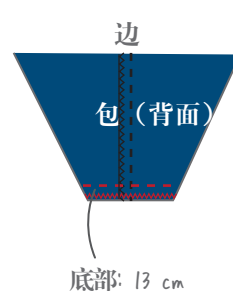

图③



*第六步 安装包包肩带

① 剪裁一条98cm长的包带。
穿过皮质方形环，然后缝制上去。

备注

开始和结束的时候都要使用反向针迹。
根据需要调整包包肩带长度。

② 皮扣穿过环形扣，用铆钉将皮扣固定
在包面上，并用手缝延皮扣洞口缝制。

备注

制作过程中，通常是会使用环形扣和皮扣，但你可以缝制包带（尼龙/棉质）来代替。

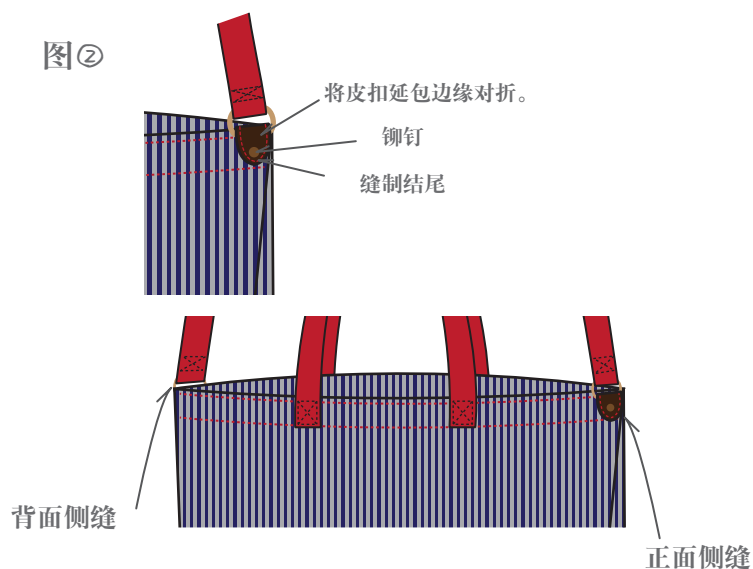
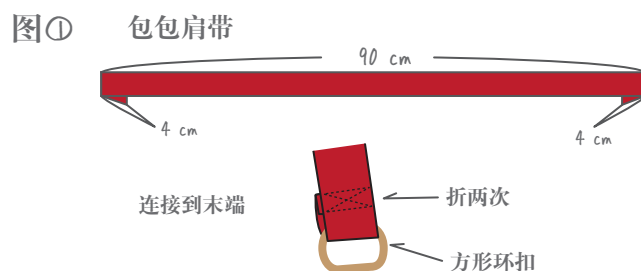

缝上皮质标签可以避免侧缝。并且能在包的正面和背面对齐。

* 第七步 收尾工作

- ① 缝制磁扣。
- ② 调整一下形状，包包就完成啦。

3-way

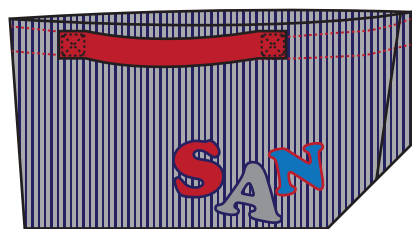

小包



手提包



肩包

一包三用的包包就完成啦!

