

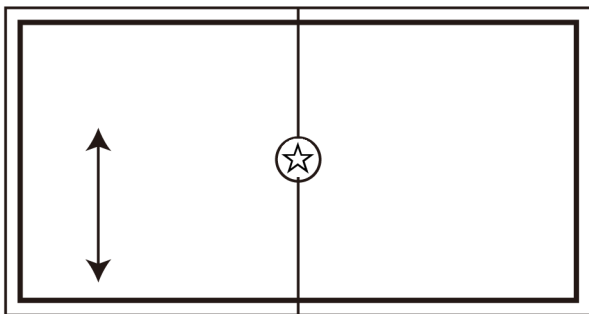

表布A 1块

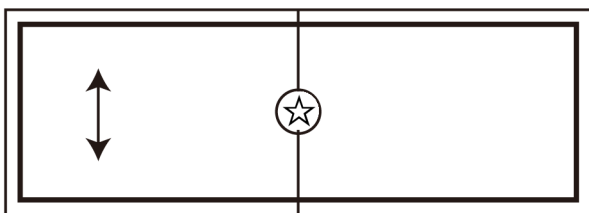

表布B 1块



里布 1块

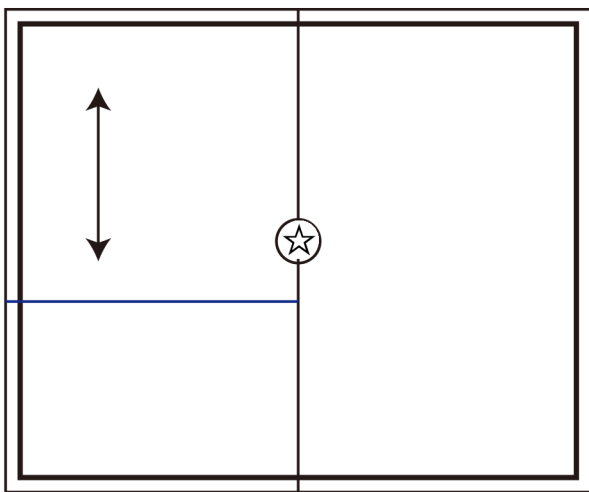

围兜实际尺寸剪裁的图纸

\*基本缝份是1cm

\*——裁切线

\*——完成线

\*箭头是布料纹理的方向

细带 1块

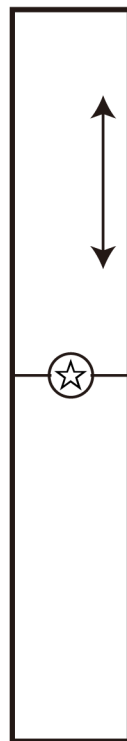

斜纹布 1块

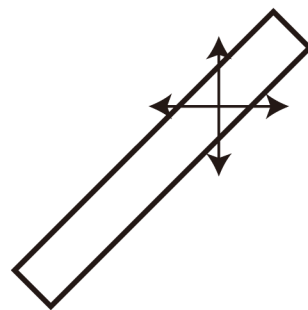

\*里布是需要粘合的

\*纸巾盒有五个部件

表布 A

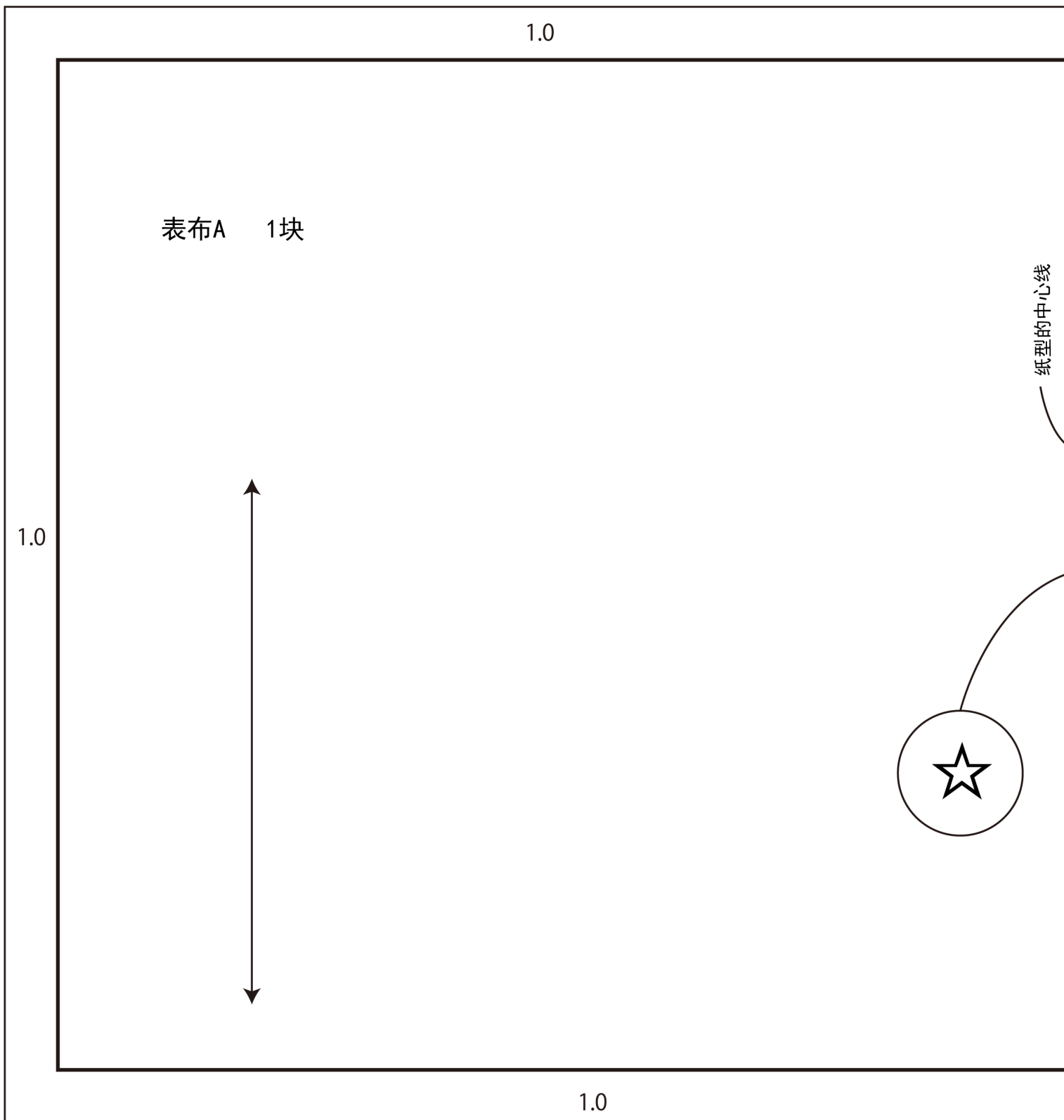

☆表布A是整个纸型的一半。  
 右图为两面纸型的纸样。  
 全部使用1cm缝份。这边的纸型是缝份包含在里面的图样。

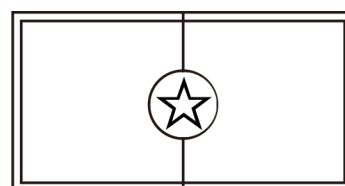

表布 B

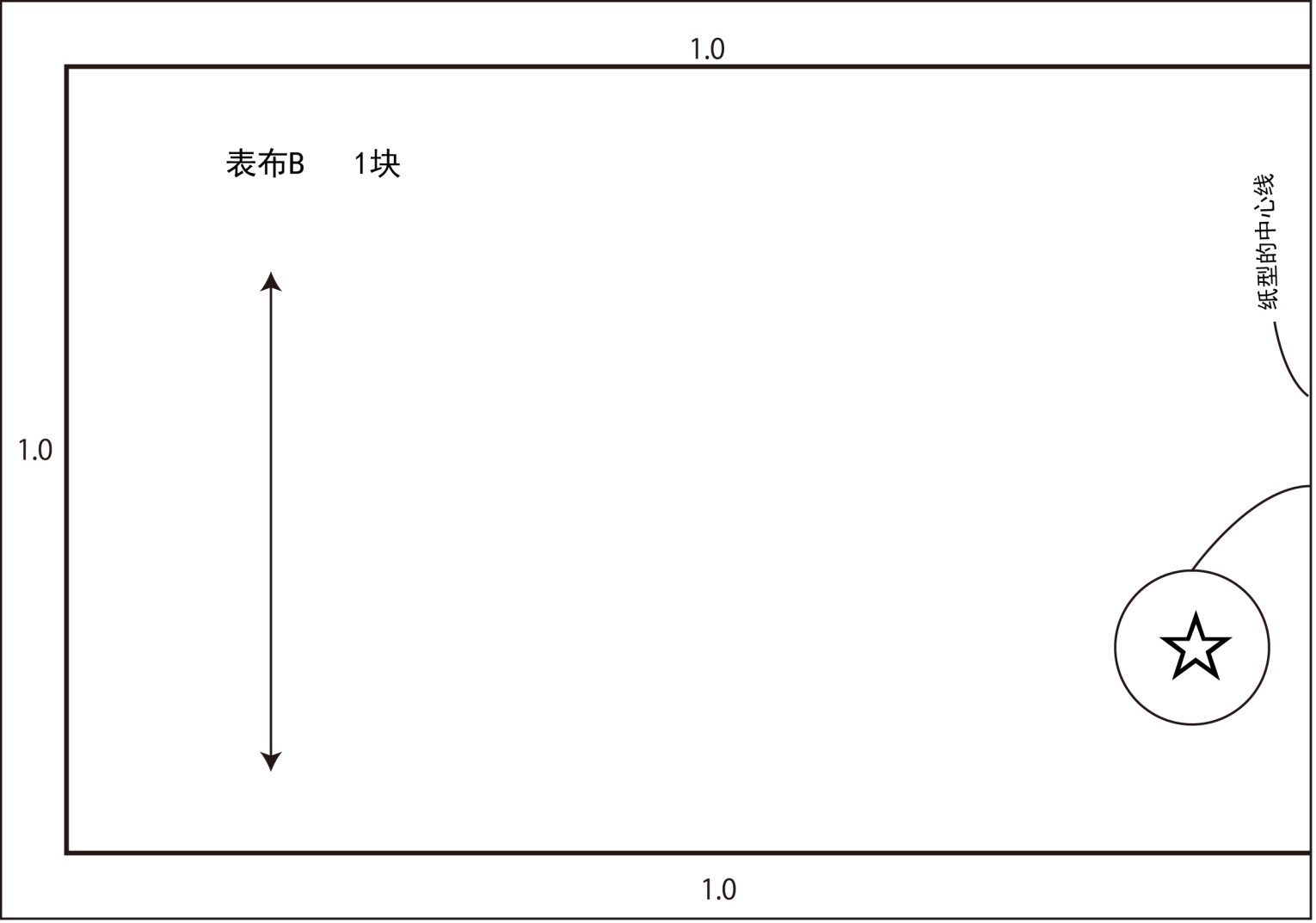

☆表布B是整个纸型的一半。  
 右图为两面纸型的纸样。  
 全部使用1cm缝份。这边的纸型是缝份包含在里面的图样。

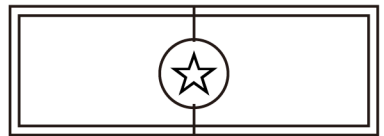

里布a

1.0

里布 1块  
里布a

1.0

纸型的中心线

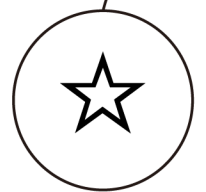

①里布b的粘合处

\*里布a和里布b的打裱处粘合在一张纸型上

里布b

①里布a的黏贴线

里布b

1.0

1.0

\*里布a和里布b的打裱处粘合在一张纸型上

☆里布是整个纸型的一半。  
右图为两面纸型的纸样。  
全部使用1cm缝份。这边的纸型是缝份包含在里面的图样。

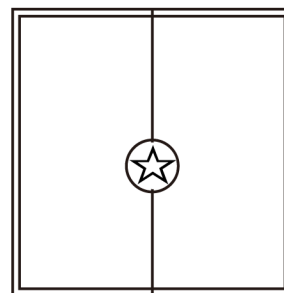

斜纹布

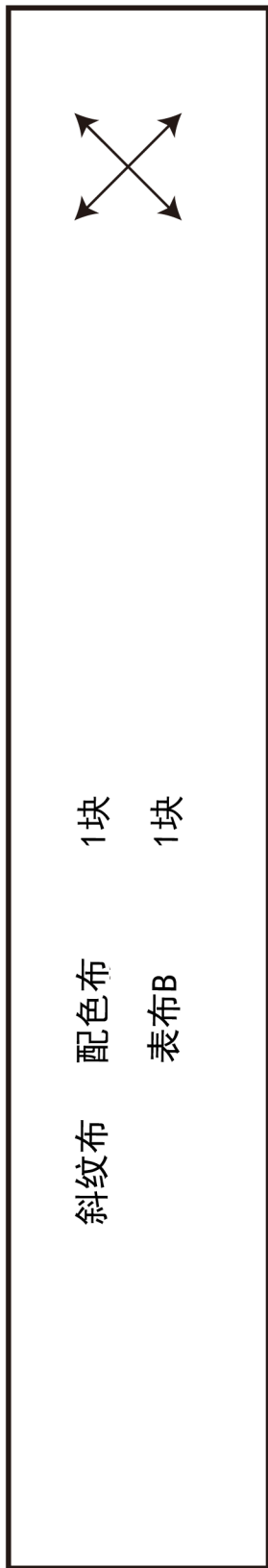

细带布

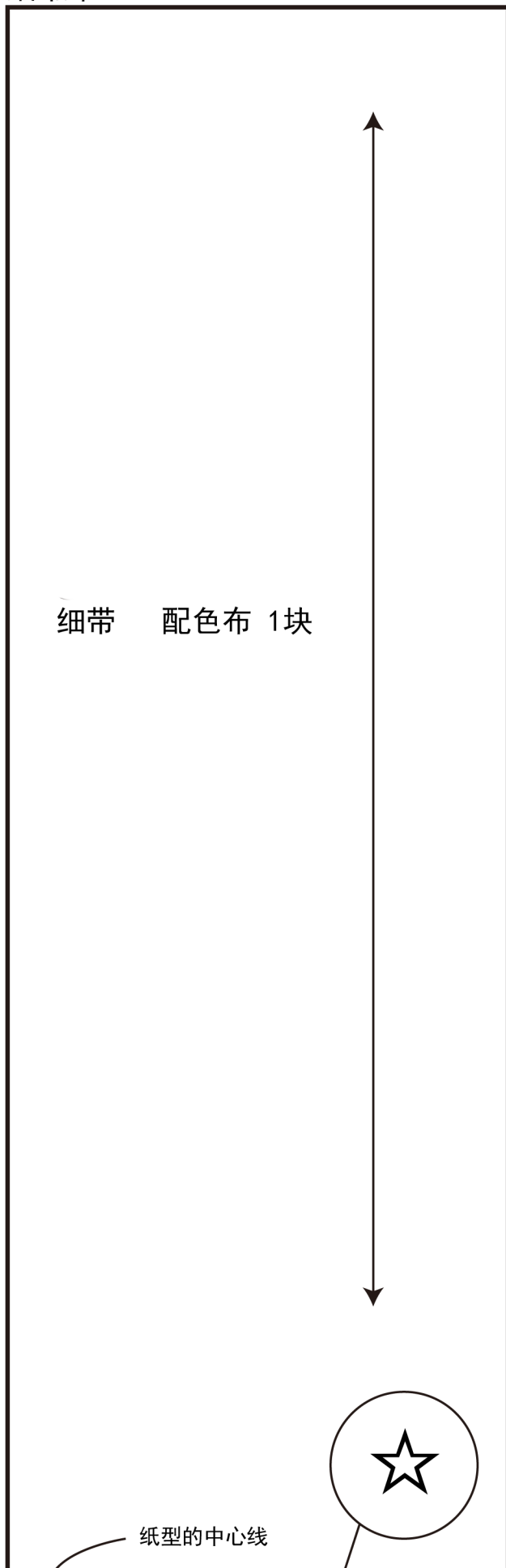

☆细带图是整个纸型的一半。  
右图为两面纸型的纸样。



纸巾盒制作方法 🎵

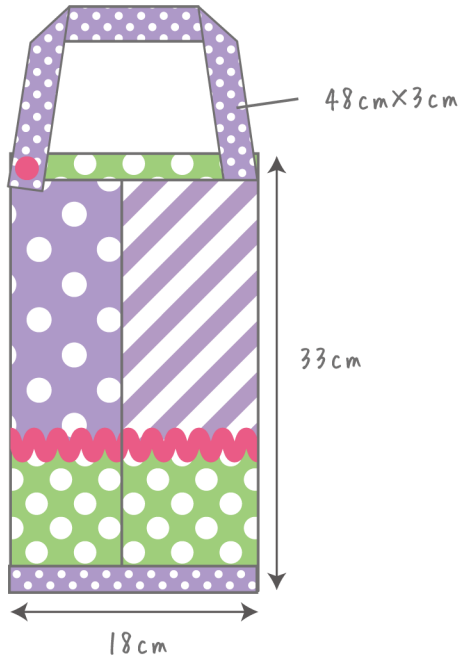

材料

表布A	25cm × 45cm
表布B	25cm × 60cm
里布	35cm × 45cm
配色布	50cm × 30cm
纽扣 18mm	1个
铺棉	50cm × 8cm
装饰编带	50cm

成品尺寸	宽	18cm
	长	33cm

裁剪图

表布A 1枚

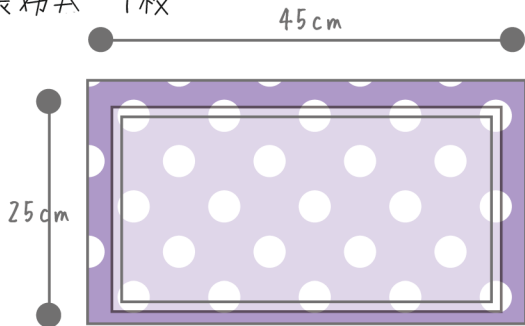

表布B 1枚

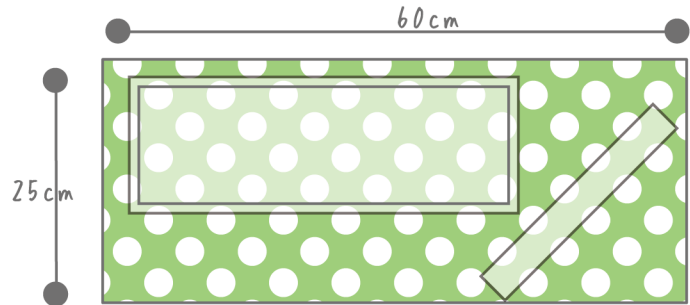

里布 1枚

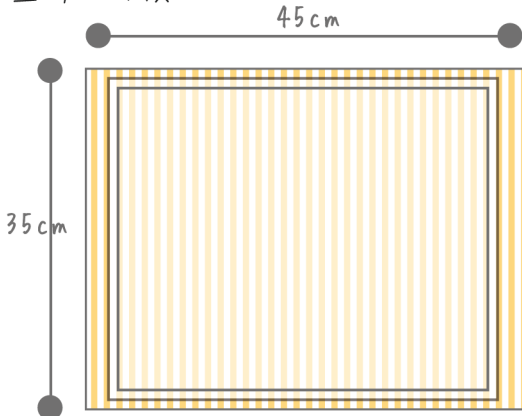

配色布 1枚

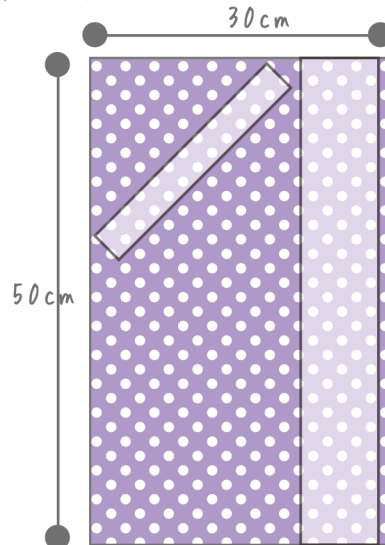

## 制作方法

### 拼接表布

- ①表布A和表布B正面相对缝合。  
熨开缝合处，使缝份往两边到。

#### 重点

在缝制开始和结束的时候，用倒回针进行加固。

- ②拼接的部分配上装饰编带，用熨斗烫平。

#### 重点

在缝制开始和结束的时候，用倒回针进行加固。

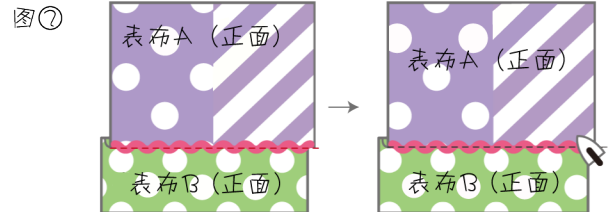
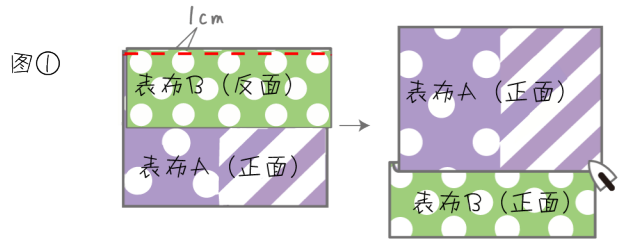

### \*步骤2

#### 表布和里布的缝合

- ①表布和里布正面相对，两端用1cm缝份缝合，用熨斗把缝分烫开，翻出表面，用熨斗烫平。

#### 重点

在缝制开始和结束的时候，用倒回针进行加固。

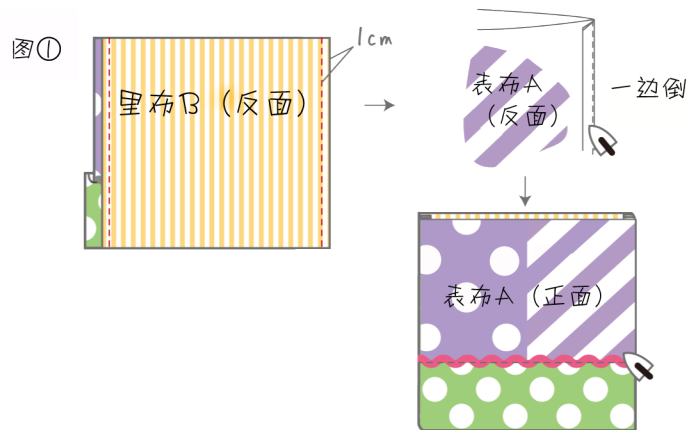

### \*步骤3

#### 塑形

- ①在距离中心1cm的位置作上印记，两块布重合1cm处折叠。

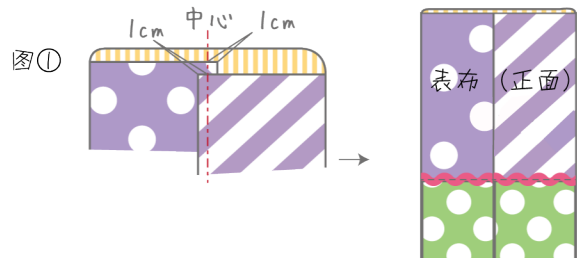

- ②用珠针固定使其不容易挪位。  
在布的两端0.5cm的位置缝合。

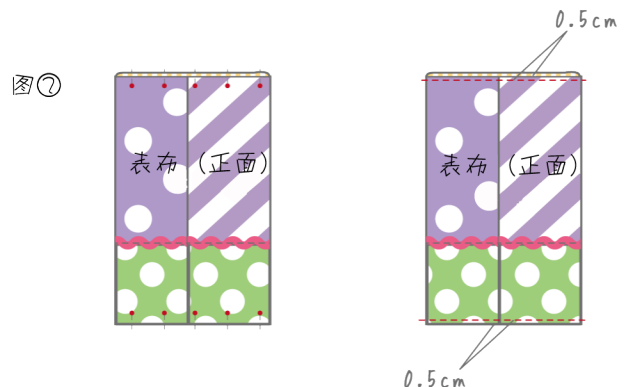

#### 重点

在缝制开始和结束的时候，用倒回针进行加固。



### \*步骤4

#### 带子的制作

①剪裁好的带子用熨斗烫上铺棉，像图片中一样折叠。

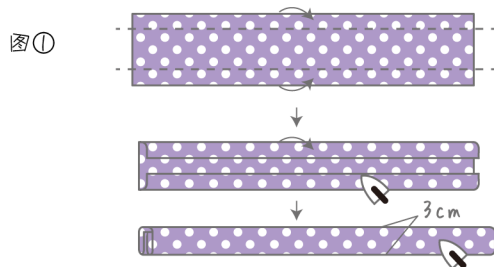

折叠插入的始末

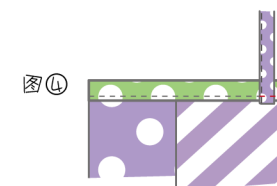
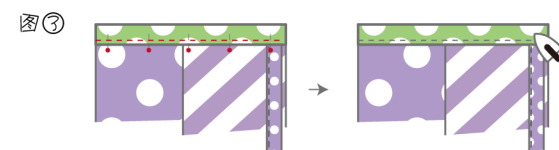
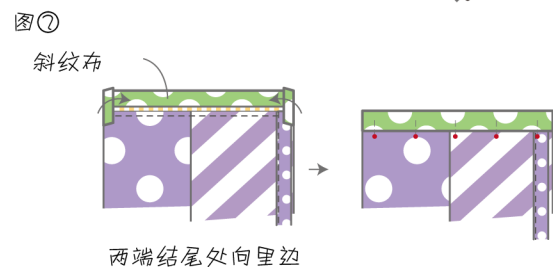
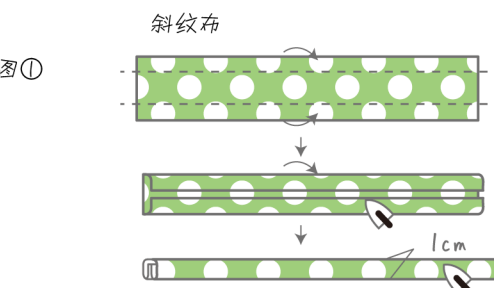
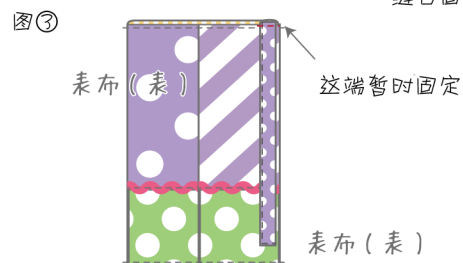
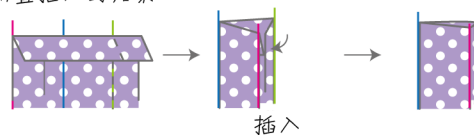

②缝合固定

#### 重点

在缝制开始和结束的时候，用倒回针进行加固。

③本体的上面和右边一端暂时固定。

#### 重点

在缝制开始和结束的时候，用倒回针进行加固。

### \*步骤5

#### 包布条

①斜纹布剪裁好之后用熨斗烫平依图中一样折叠。

②上下两端用斜纹布包边用珠针固定。斜纹布的两边可以向里面折叠起来。

③缝合好之后，用熨斗烫平缝份。

#### 重点

在缝制开始和结束的时候，用倒回针进行加固。

④细带的上边向外倒，缝合固定。

#### 重点

在缝制开始和结束的时候，用倒回针进行加固。

\*步骤6

完成

①在细带的前端安装一个扣眼，把扣眼打开。

图①



21mm大小的扣眼

珠针顶住



再开口处一端插上珠针，防止开扣眼的时候撕裂

②上边的左边安装一颗扣子。

图②

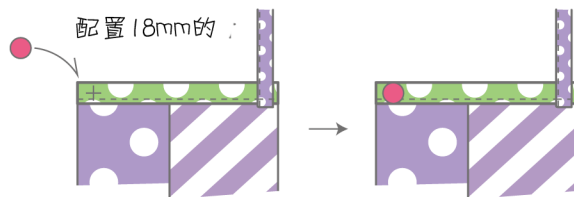

③用熨斗熨烫整理形状。

图③



纸巾盒 ♪ 完成啦!!